

Nintendo Switchの魅力の秘密を、 特許と意匠から探ってみました。

特許では、多様な遊戯態様の他、着脱に伴う構造面、操作器を振る入力と振動する出力の機能面、ドップラー効果などの高度な機能面の発明が出願されています。

意匠では、本体と左右の操作器を組合せた状態、操作器単体の他、操作器の操作部とコネクタ部の部分意匠も取得されています。

Nintendo Switchの魅力の秘密を、 特許と意匠から探ってみました。

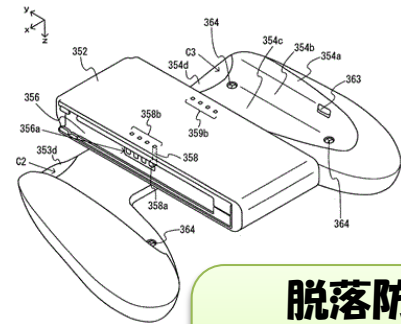
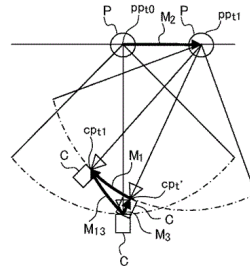
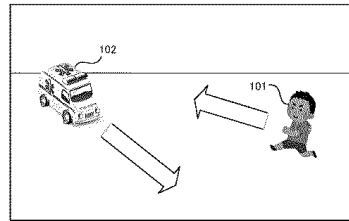
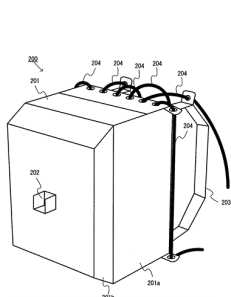
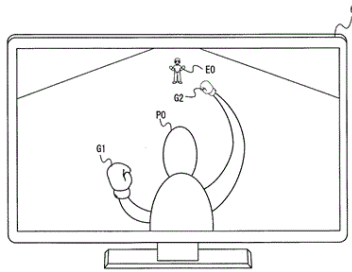

撮像装置
特開2018-018405

ドップラー効果
特開2018-023601

仮想カメラの移動
特開2018-019894

脱落防止
特開2017-000759,
-000758, -086922,
-209503
特開2018-023796

振り入力の感知
特開2017-217139,
-217176, -217489

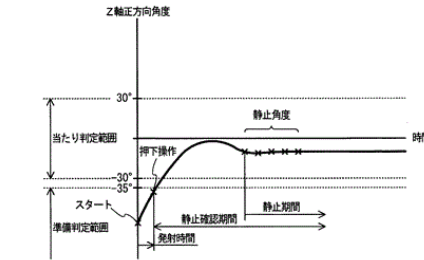
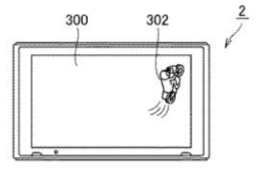

振動効果
特開2017-221427

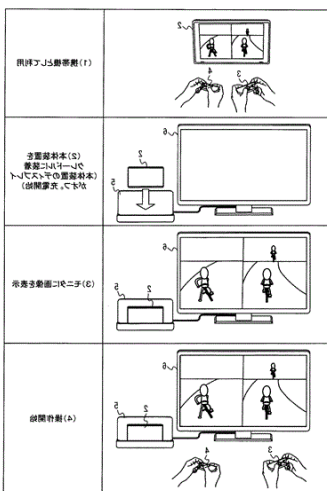

複数の操作入力と表示の連携
特開2017-148101, 特開2017-148100

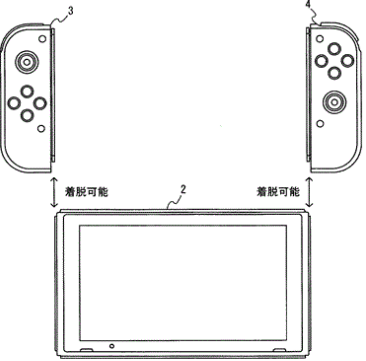

着脱可能
特開2017-004523,
-060859, -148526,
-000760, -000757,
-000784, -000783,
-000782, -000781.

姿勢と動きを組み合わせた指示操作
特開2017-217229

Nintendo Switchの魅力の秘密を、 特許と意匠から探ってみました。

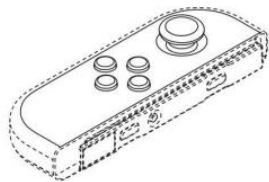

操作器の操作部分
意匠登録第1578180号

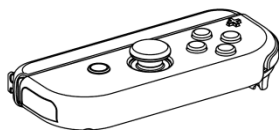

操作器のカバー
意匠登録第1585832号

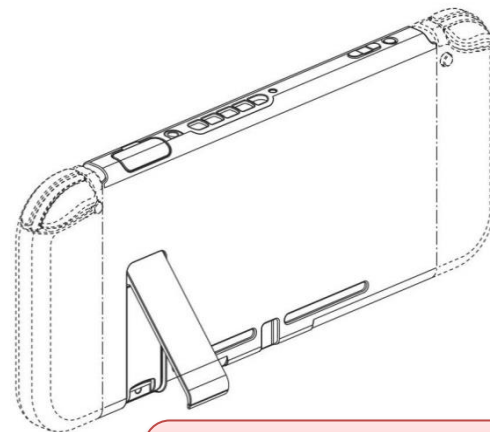

**正面にモニター
+ 背面にスタンド**
意匠登録第1574794号

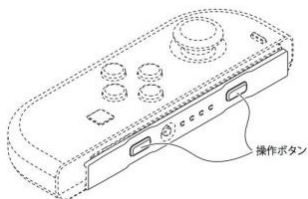

操作器のコネクタ部分
意匠登録第1583616号
意匠登録第1574797号



操作器全体
意匠登録第1574796号

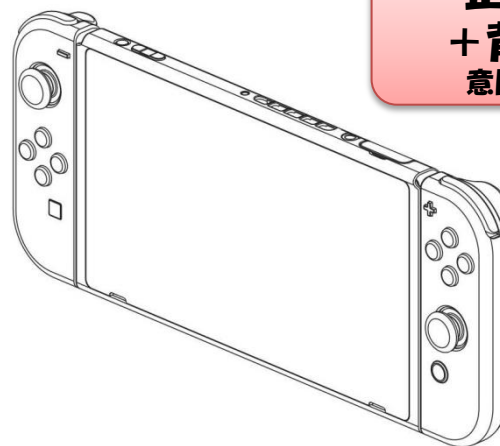

本体と左右の操作器
意匠第1574793号

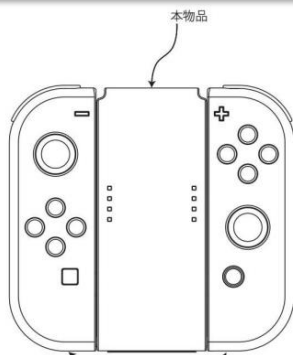

操作器の連結器具
意匠登録第1577541号